

443099, г. Самара,
ул. Белгородская 1
тел/факс: (846) 261-69-24;
979-69-96
E-mail: shop@mkrovlya.ru
URL: www.kpoem.ru

ПЕНОПОЛИСТИРОЛЬНЫЕ БЛОКИ

Дата создания	23.10.2007
Номер чертежа	001

Арматура и стяжки

Шурупы

Деревянный оконный блок

Выступ над проемом

Оконный блок по проекту

Горизонтальная и вертикальная арматура

Замок

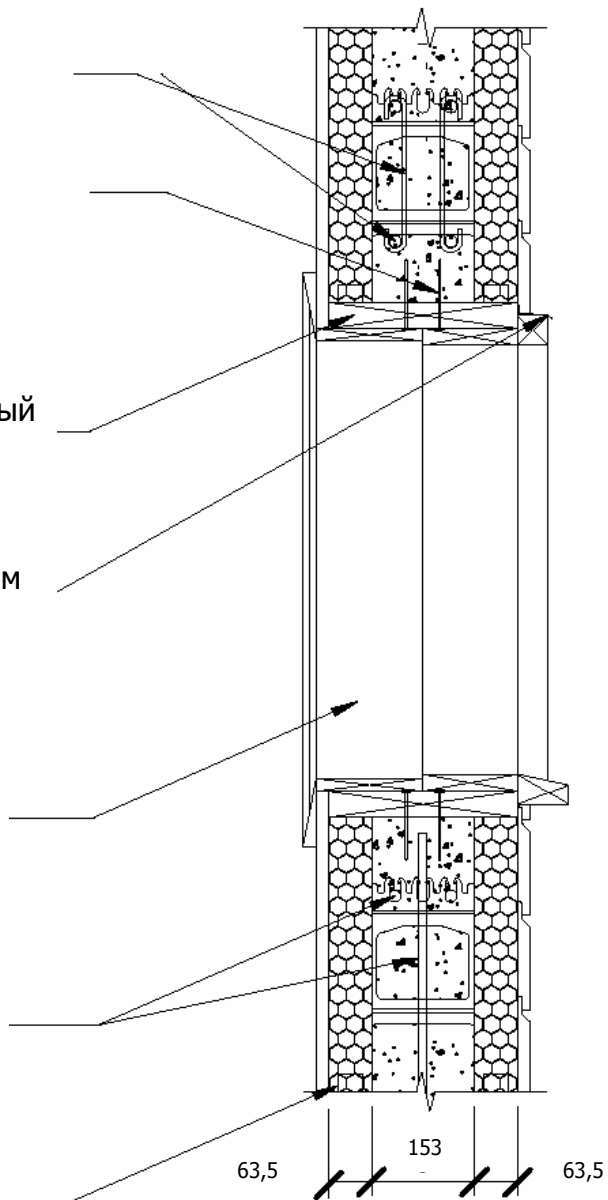

443099, г. Самара,
ул. Белгородская 1
тел/факс: (846) 261-69-24;
979-69-96
E-mail: shop@mkroviya.ru
URL: www.kpoem.ru

ОКОННЫЙ ПРОЕМ

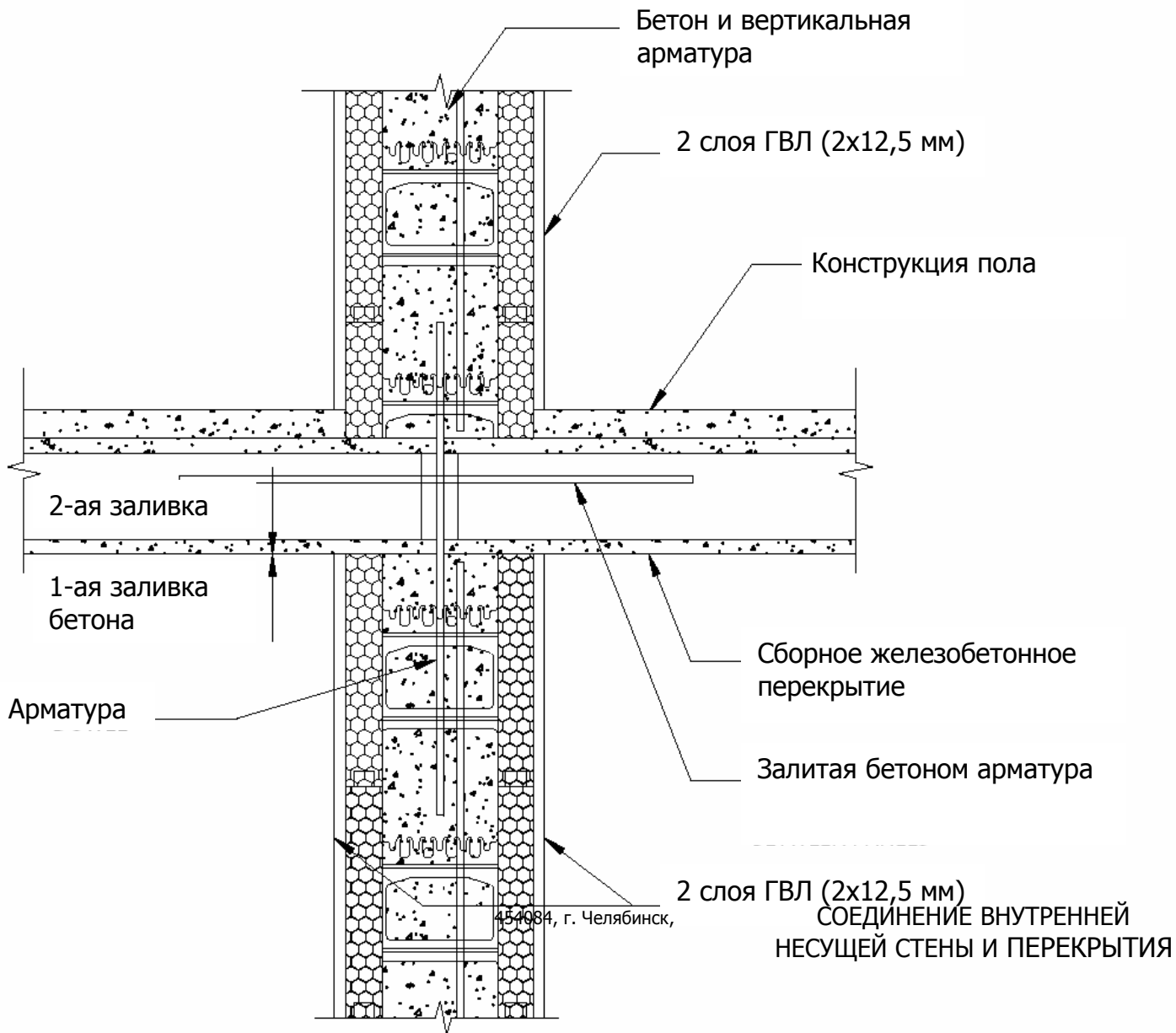

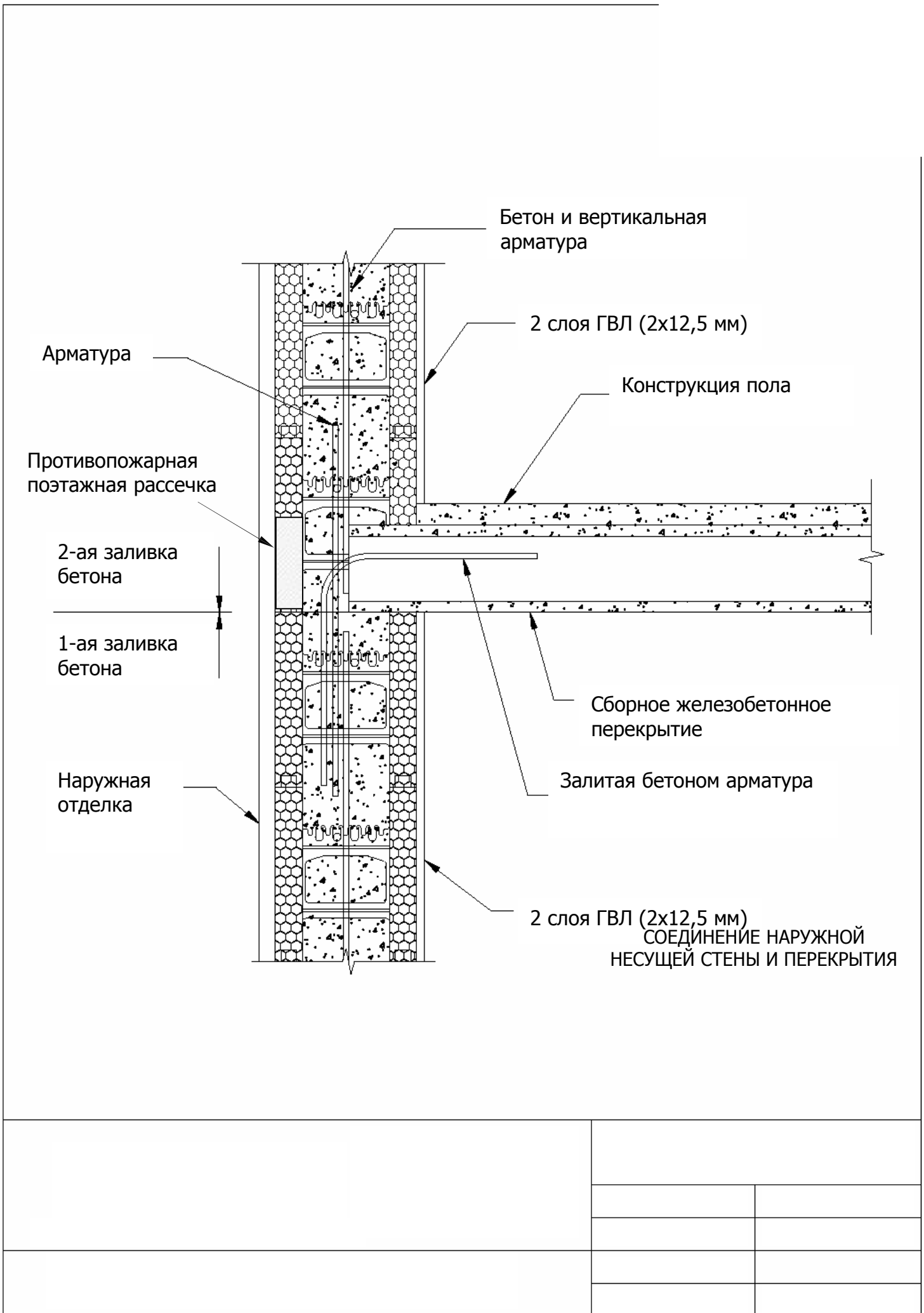

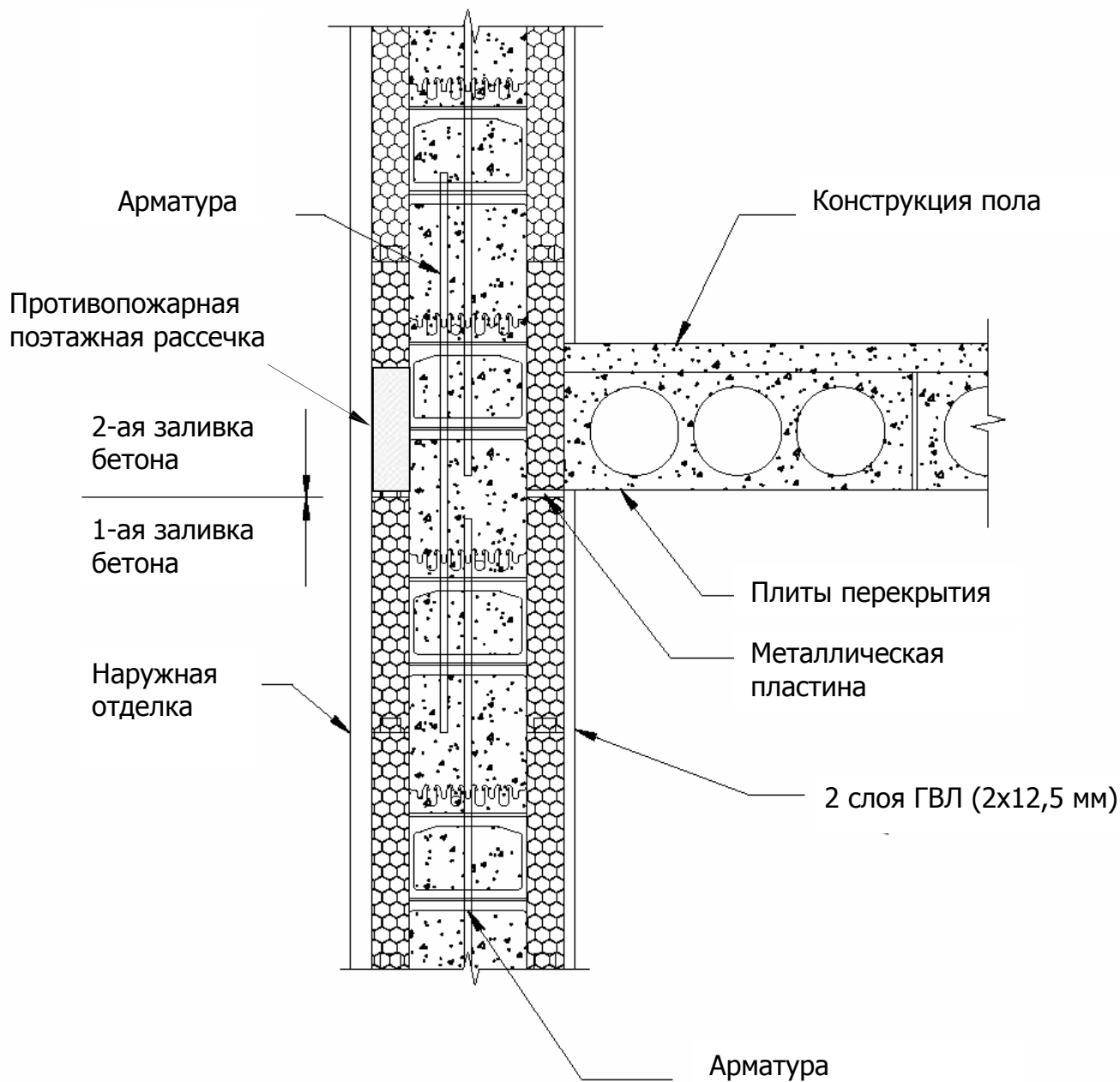

443099, г. Самара,
ул. Белгородская 1
тел/факс: (846) 261-69-24;
979-69-96
E-mail: shop@mkrovlya.ru
URL: www.kpoem.ru

**СОЕДИНЕНИЕ НАРУЖНОЙ
НЕНЕСУЩЕЙ СТЕНЫ И ПЕРЕКРЫТИЯ**

Дата создания

23.10.2007

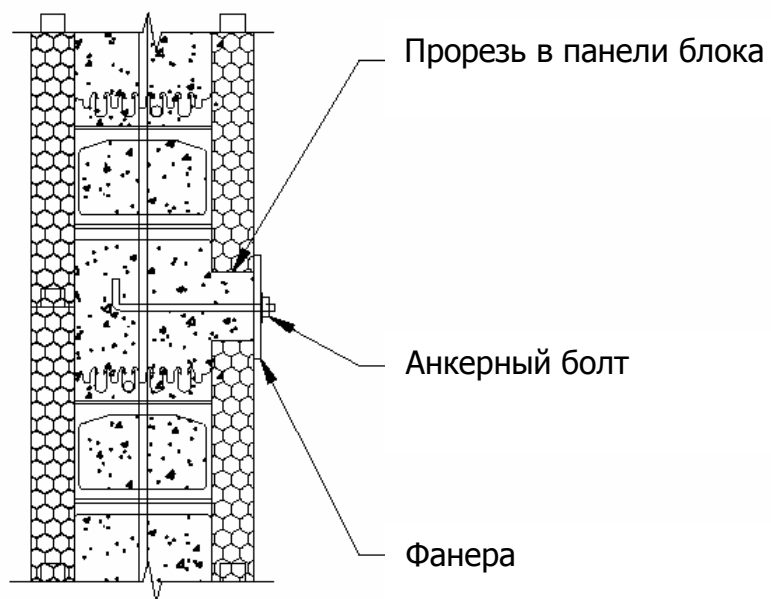

443099, г. Самара,
ул. Белгородская 1
тел/факс: (846) 261-69-24;
979-69-96
E-mail: shop@mkroviya.ru
URL: www.kpoem.ru

УСТАНОВКА АНКЕРНОГО БОЛТА

Дата создания

23.10.2007

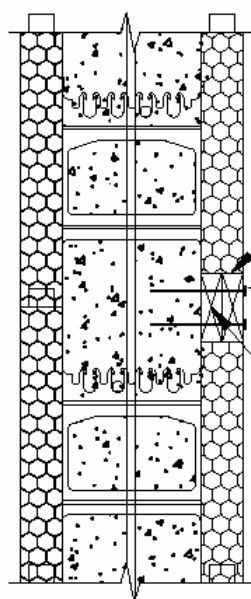

Прорезь в панели блока
после заливки бетона

Анкерный болт
(по необходимости)

Брусок или фанера

443099, г. Самара,
ул. Белгородская 1
тел/факс: (846) 261-69-24;
979-69-96
E-mail: shop@mkroviya.ru
URL: www.kpoem.ru

**ДЕТАЛЬ КРЕПЛЕНИЯ ТЯЖЕЛЫХ
ПРЕДМЕТОВ**

Дата создания

23.10.2007

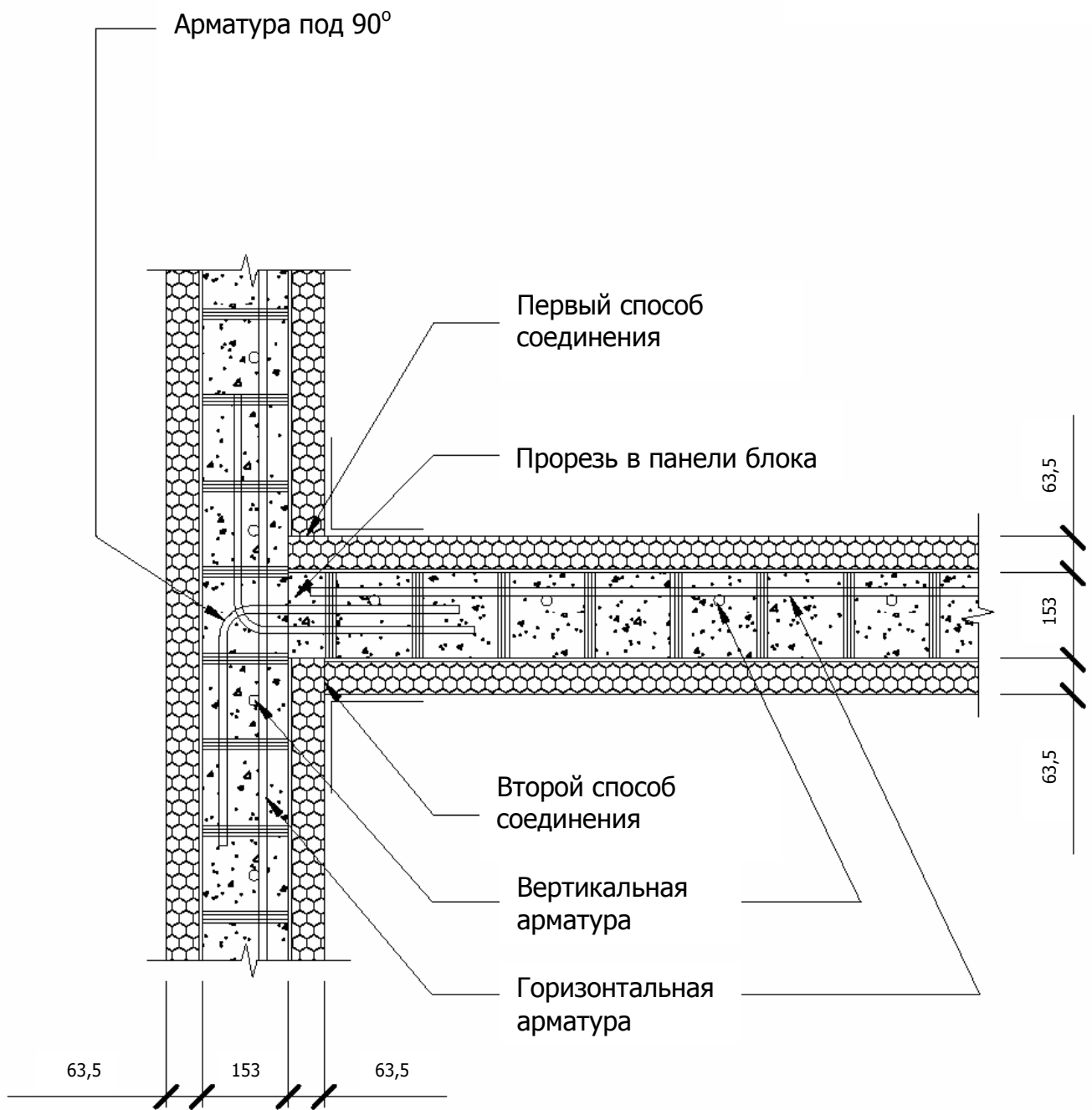

443099, г. Самара,
ул. Белгородская 1
тел/факс: (846) 261-69-24;
979-69-96
E-mail: shop@mkroviya.ru
URL: www.kpoem.ru

Т-ОБРАЗНОЕ СОЕДИНЕНИЕ СТЕН

Дата создания

23.10.2007

Бетонная стена

Горизонтальная арматура

Сжимаемая прокладка

Влагозащитная пленка

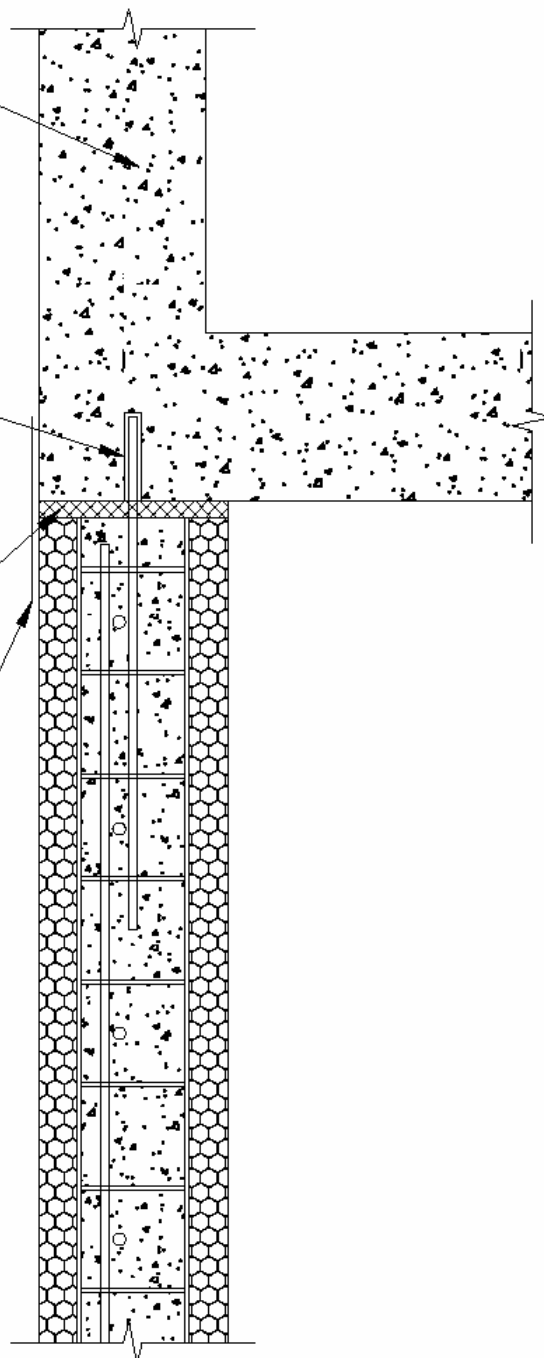

443099, г. Самара,
ул. Белгородская 1
тел/факс: (846) 261-69-24;
979-69-96
E-mail: shop@mkroviya.ru
URL: www.kpoem.ru

СОЕДИНЕНИЕ С БЕТОННОЙ СТЕНОЙ

Дата создания

23.10.2007

Стена из бетонных
блоков

Горизонтальная арматура

Сжимаемая
прокладка

Влагозащитная
пленка

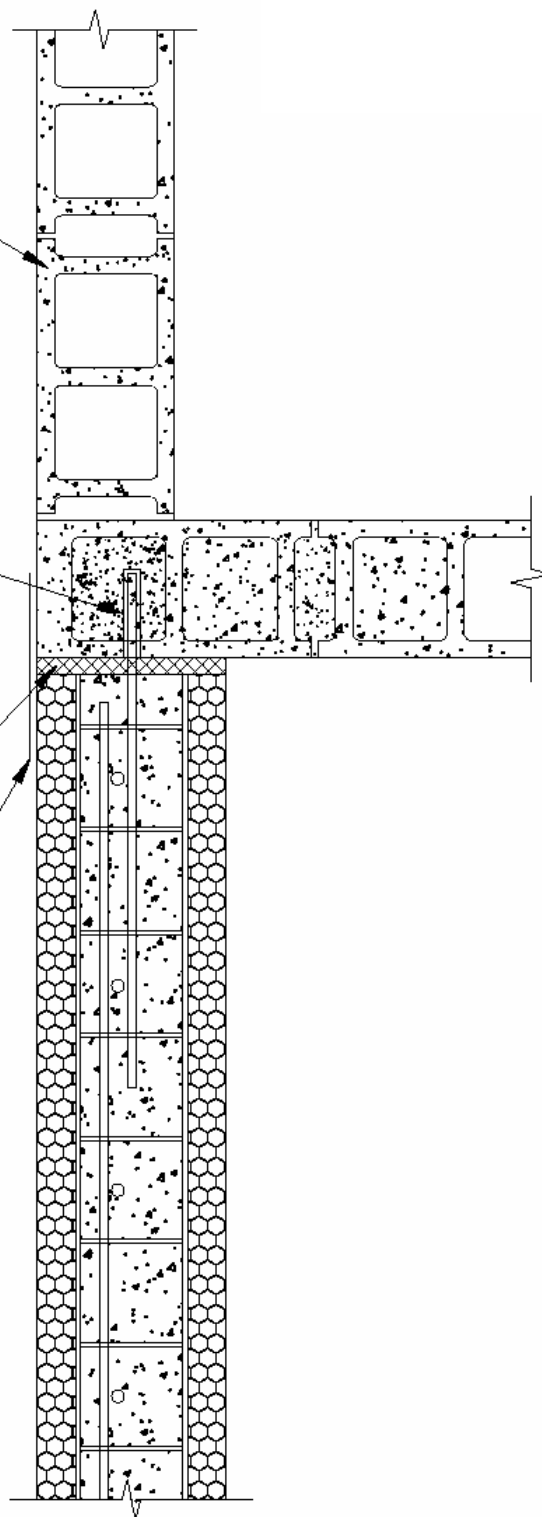

443099, г. Самара,
ул. Белгородская 1
тел/факс: (846) 261-69-24;
979-69-96
E-mail: shop@mkroviya.ru
URL: www.kpoem.ru

СОЕДИНЕНИЕ С СТеной ИЗ БЕТОННЫХ БЛОКОВ

Дата создания

23.10.2007

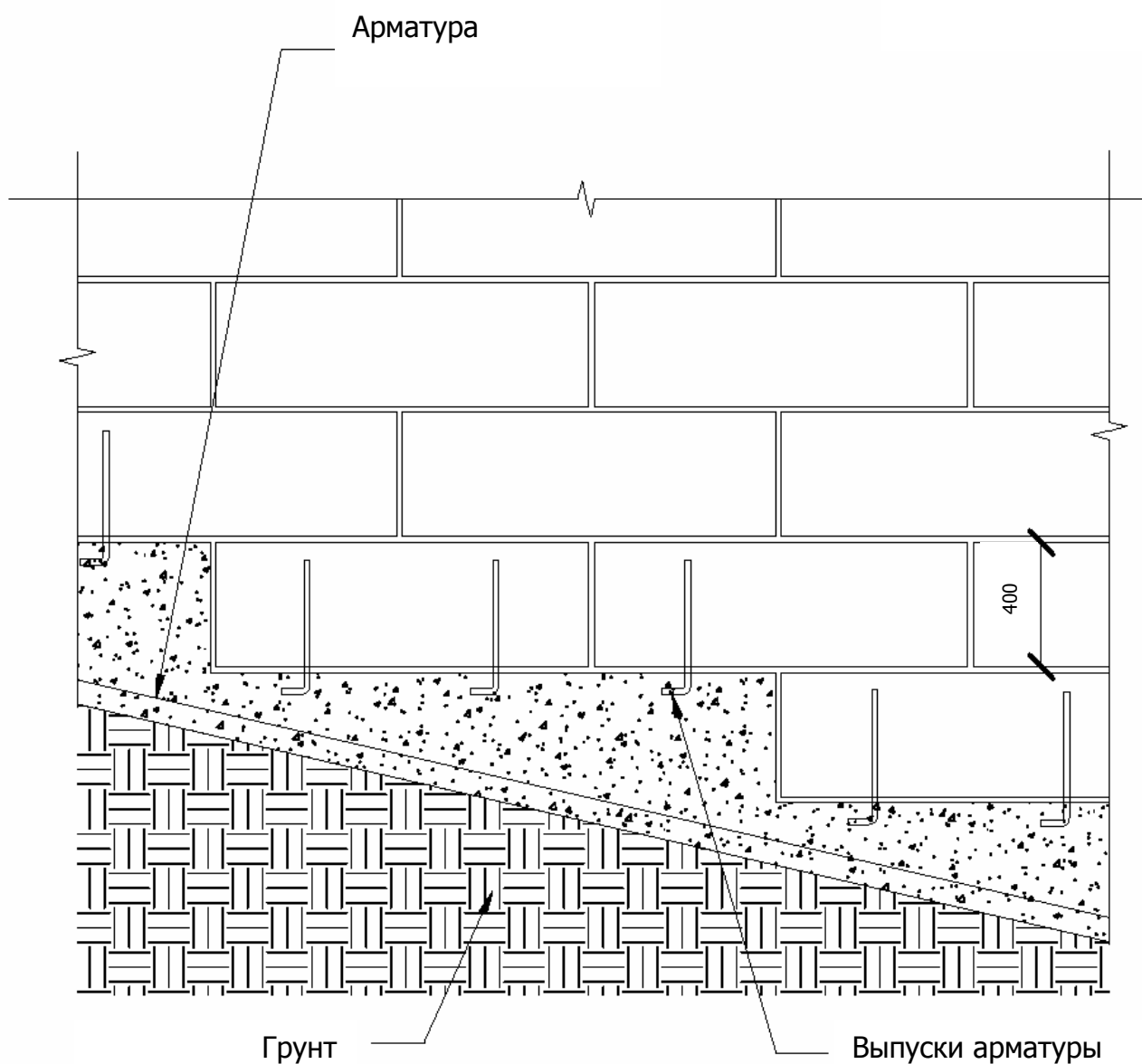

443099, г. Самара,
ул. Белгородская 1
тел/факс: (846) 261-69-24;
979-69-96
E-mail: shop@mkrovllya.ru
URL: www.kpoem.ru

СТУПЕНЧАТЫЙ ФУНДАМЕНТ

Дата создания

23.10.2007

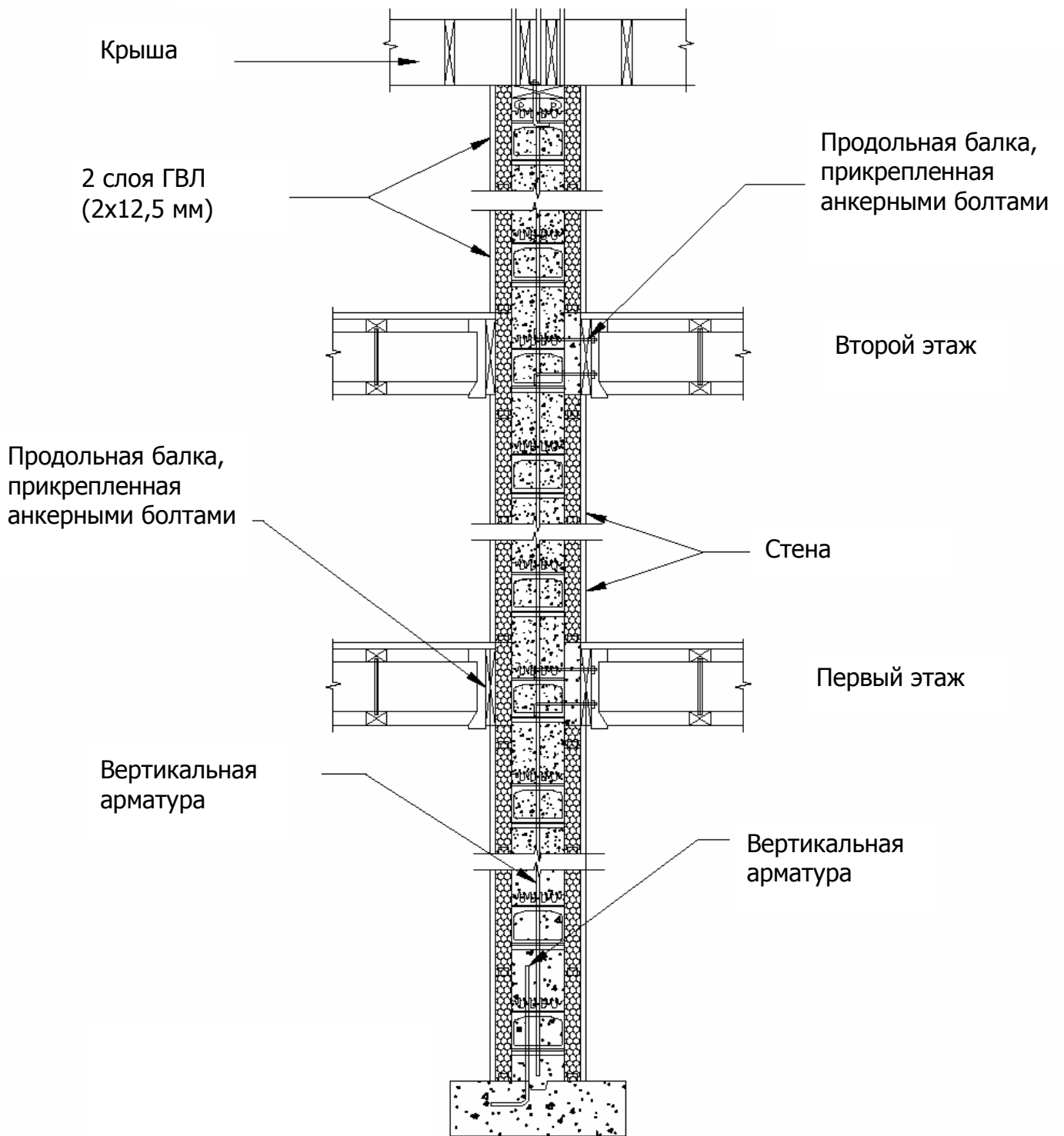

443099, г. Самара,
ул. Белгородская 1
тел/факс: (846) 261-69-24;
979-69-96
E-mail: shop@mkrovlya.ru
URL: www.kpoem.ru

СЕЧЕНИЕ СТНЫ ДВУХЭТАЖНОГО ДОМА

Дата создания

23.10.2007

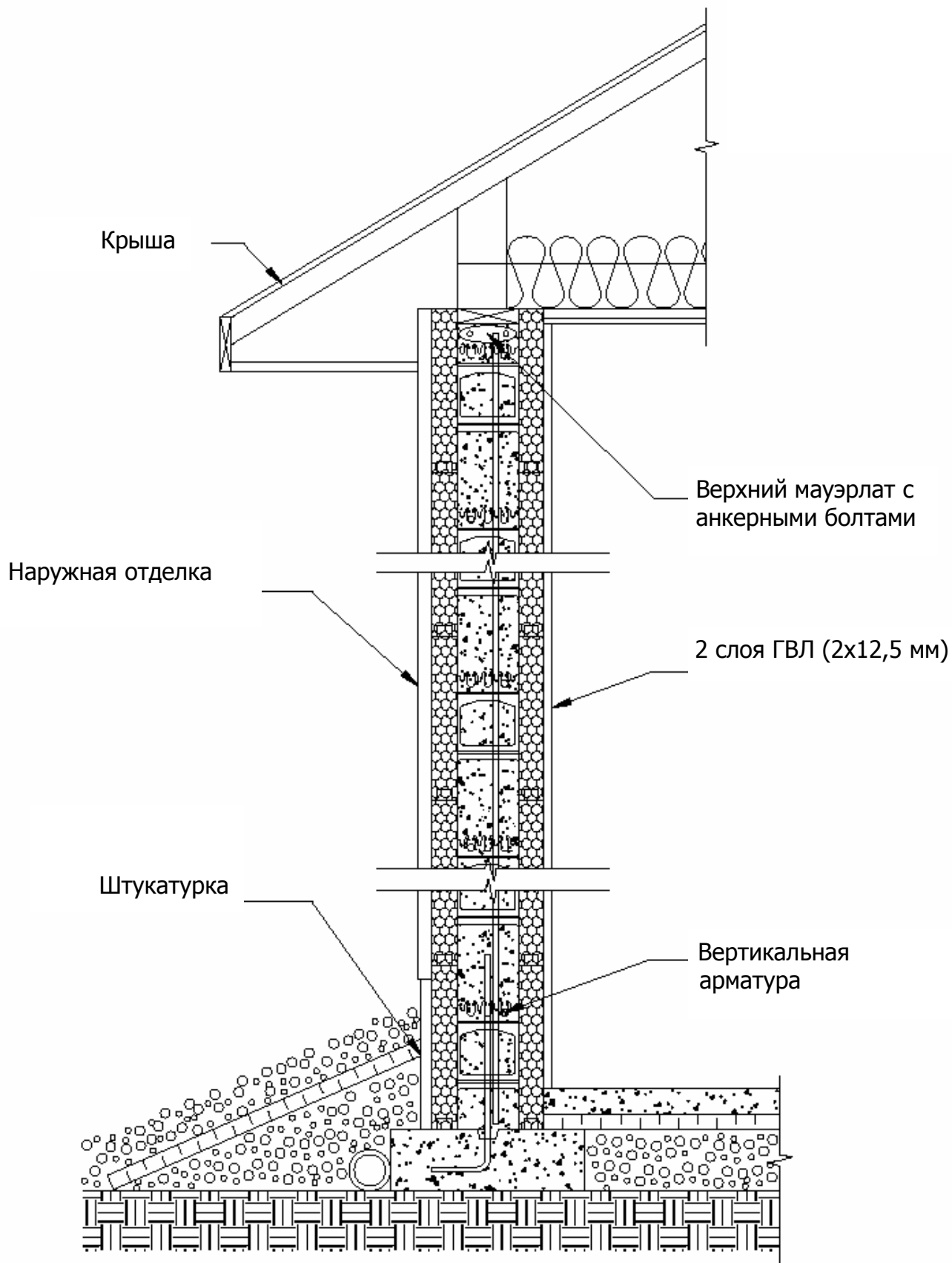

443099, г. Самара,
ул. Белгородская 1
тел/факс: (846) 261-69-24;
979-69-96

E-mail: shop@mkroviya.ru
URL: www.kpoem.ru

СЕЧЕНИЕ СТЕНЫ ОДНОЭТАЖНОГО ДОМА

Дата создания

23.10.2007

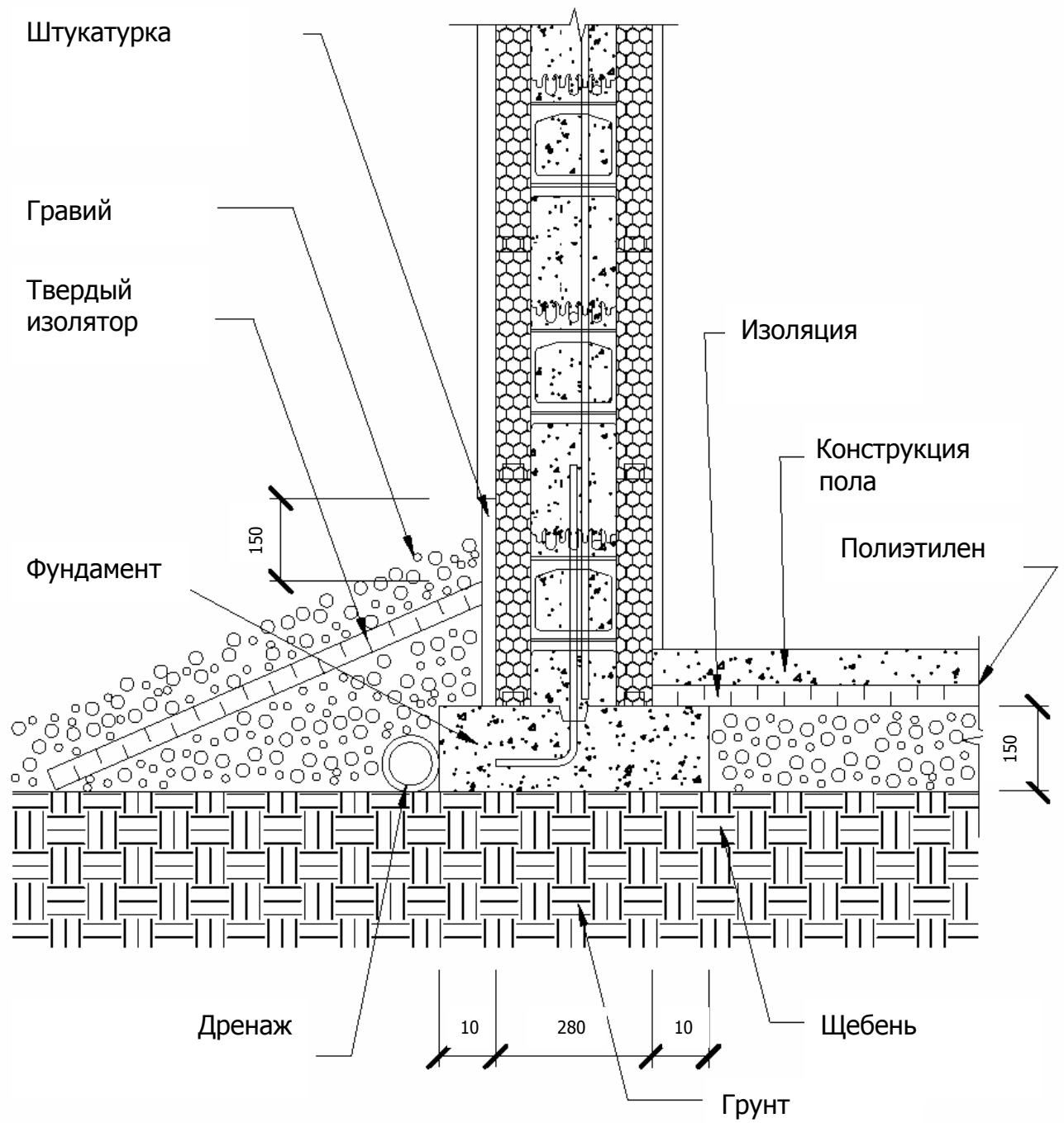

443099, г. Самара,
ул. Белгородская 1
тел/факс: (846) 261-69-24;
979-69-96
E-mail: shop@mkroviya.ru
URL: www.kporem.ru

ОСНОВАНИЕ СТЕНЫ

Дата создания

23.10.2007

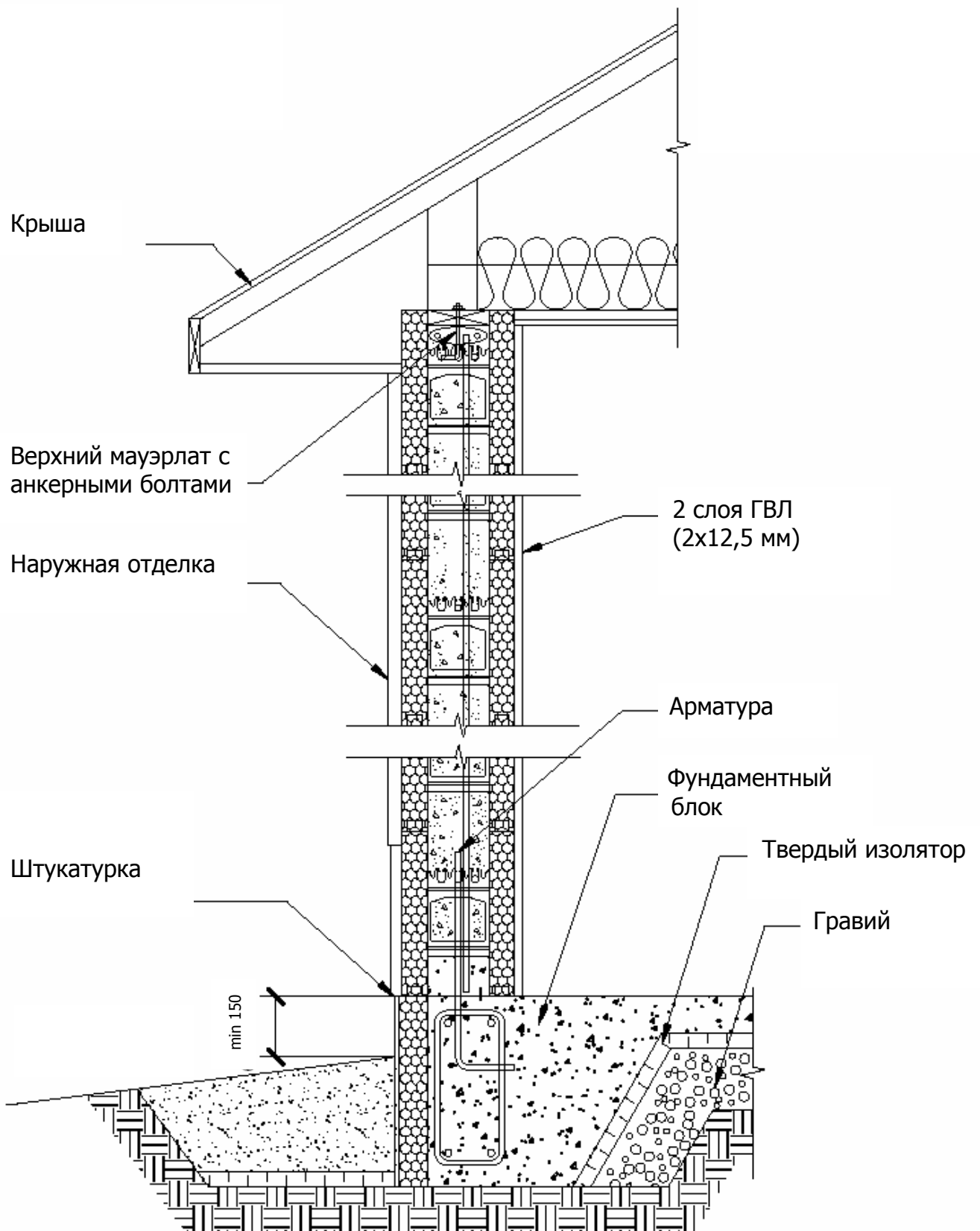

443099, г. Самара,
ул. Белгородская 1
тел/факс: (846) 261-69-24;
979-69-96
E-mail: shop@mkroviya.ru
URL: www.kpoem.ru

СЕЧЕНИЕ СТЕНЫ И ПЕРВОГО УРОВНЯ

Дата создания

23.10.2007

Крыша

Кирпич

Штукатурка

Обратная засыпка

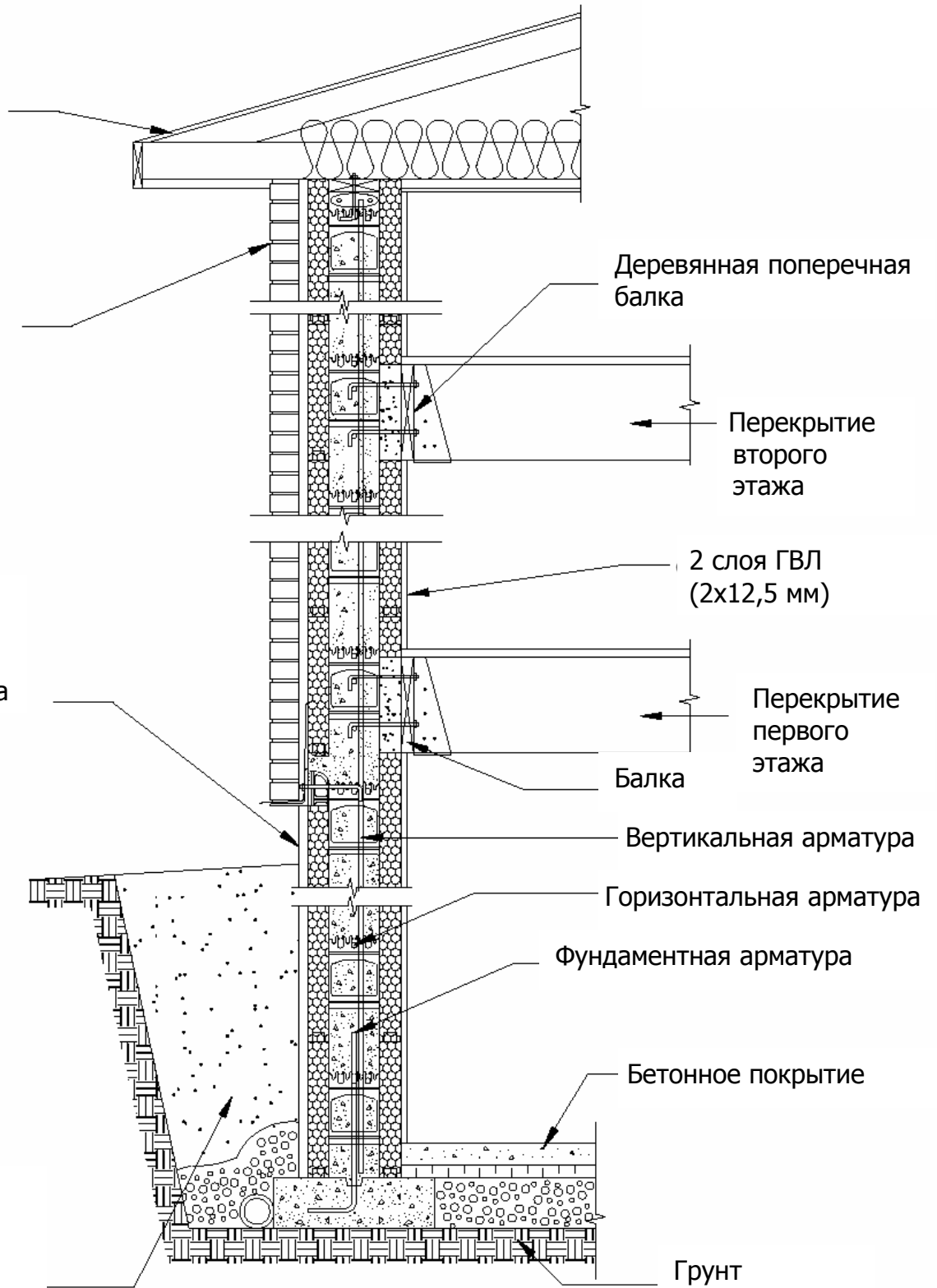

443099, г. Самара,
ул. Белгородская 1
тел/факс: (846) 261-69-24;
979-69-96

E-mail: shop@mkrovlya.ru
URL: www.kpoem.ru

СЕЧЕНИЕ СТЕНЫ ДВУХЭТАЖНОГО ДОМА

Дата создания

23.10.2007

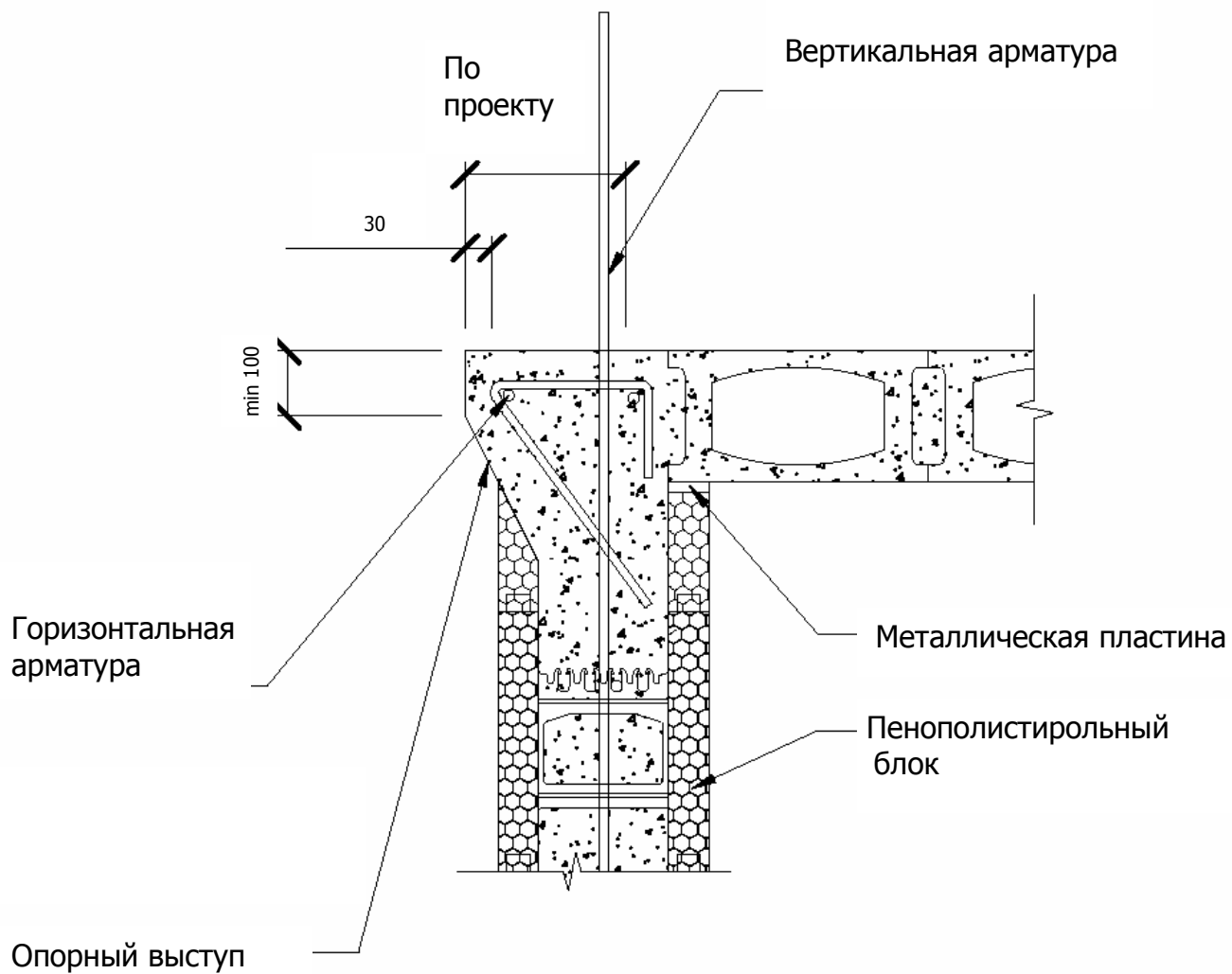

443099, г. Самара,
ул. Белгородская 1
тел/факс: (846) 261-69-24;
979-69-96
E-mail: shop@mkrovlya.ru
URL: www.kporem.ru

ОПОРНЫЙ ВЫСТУП

Дата создания	23.10.2007
---------------	------------

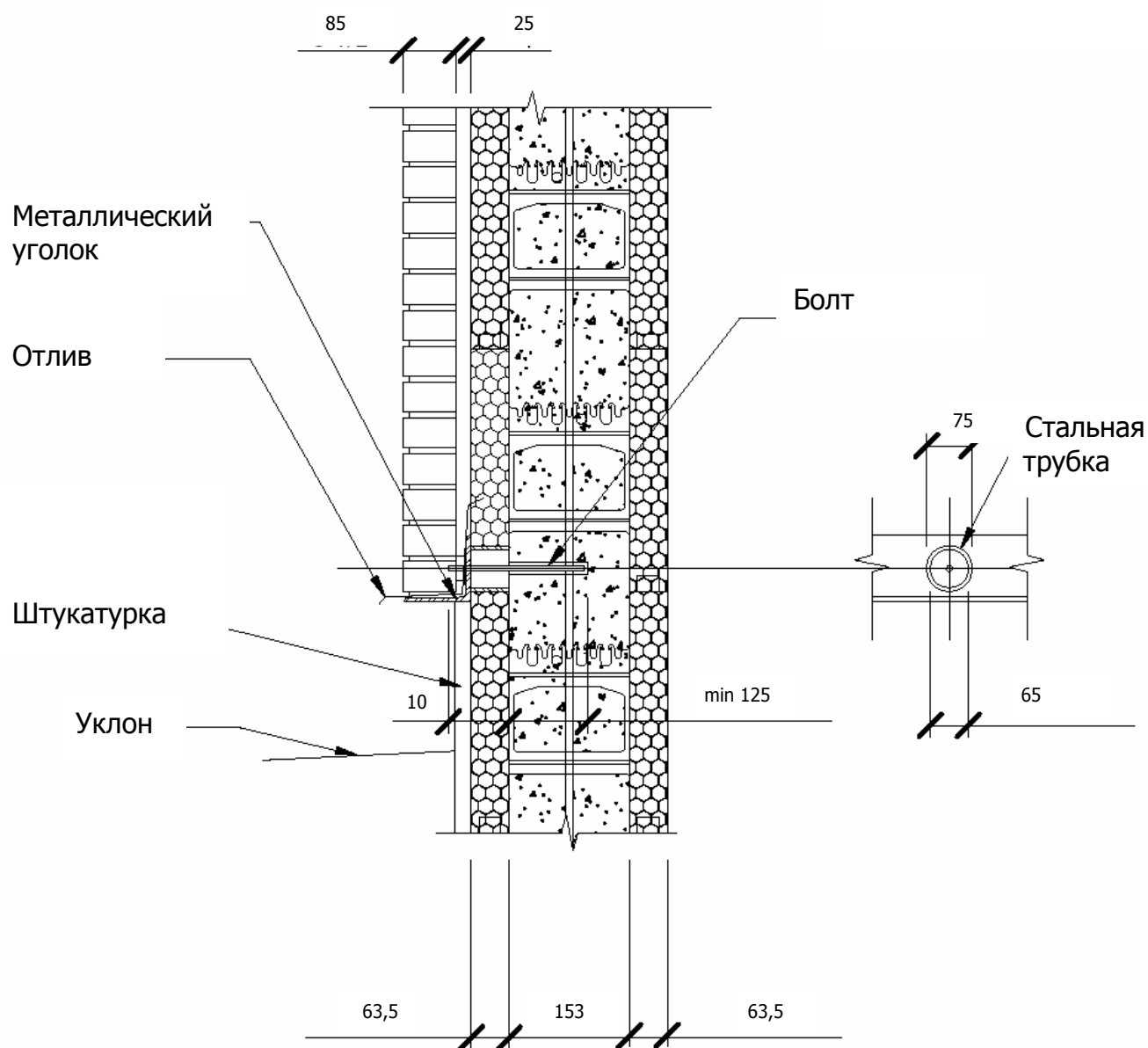

443099, г. Самара,
ул. Белгородская 1
тел/факс: (846) 261-69-24;
979-69-96
E-mail: shop@mkroviya.ru
URL: www.kpoem.ru

УСТРОЙСТВО КИРПИЧНОЙ ОБЛИЦОВКИ

Дата создания

23.10.2007

Вертикальная
арматура

Вторая заливка
бетона

Первая заливка
бетона

Горизонтальная
арматура

Бетон и анкерные
болты (проекция через
пенополистирол)

Кронштейн балки
перекрытия

Деревянное
перекрытие

Поперечная балка

2 слоя ГВЛ
(2x12,5 мм)

63,5

153

63,5

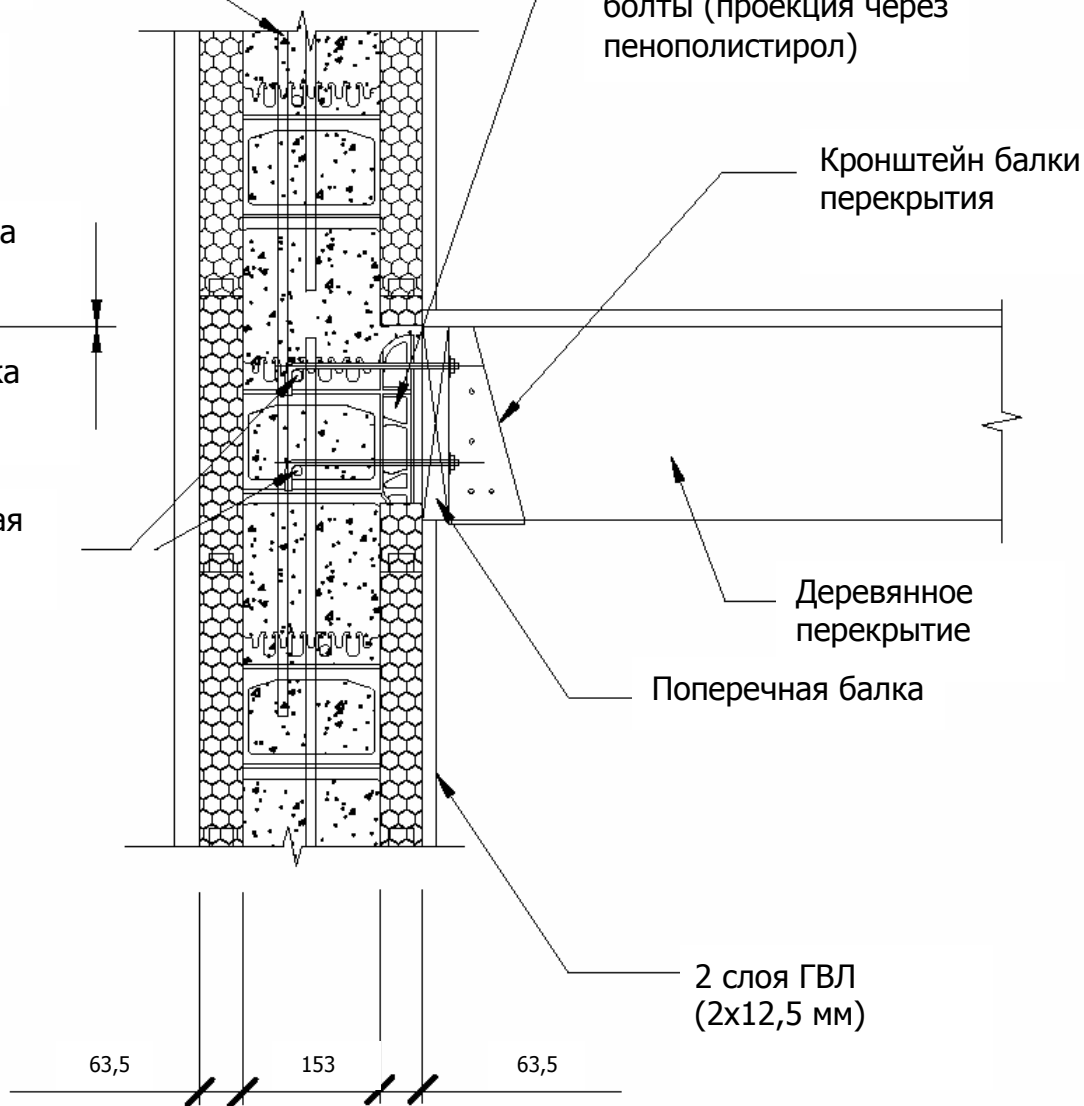

443099, г. Самара,
ул. Белгородская 1
тел/факс: (846) 261-69-24;
979-69-96
E-mail: shop@mkroviya.ru
URL: www.kpoem.ru

ДЕРЕВЯННОЕ ПЕРЕКРЫТИЕ

Дата создания

23.10.2007

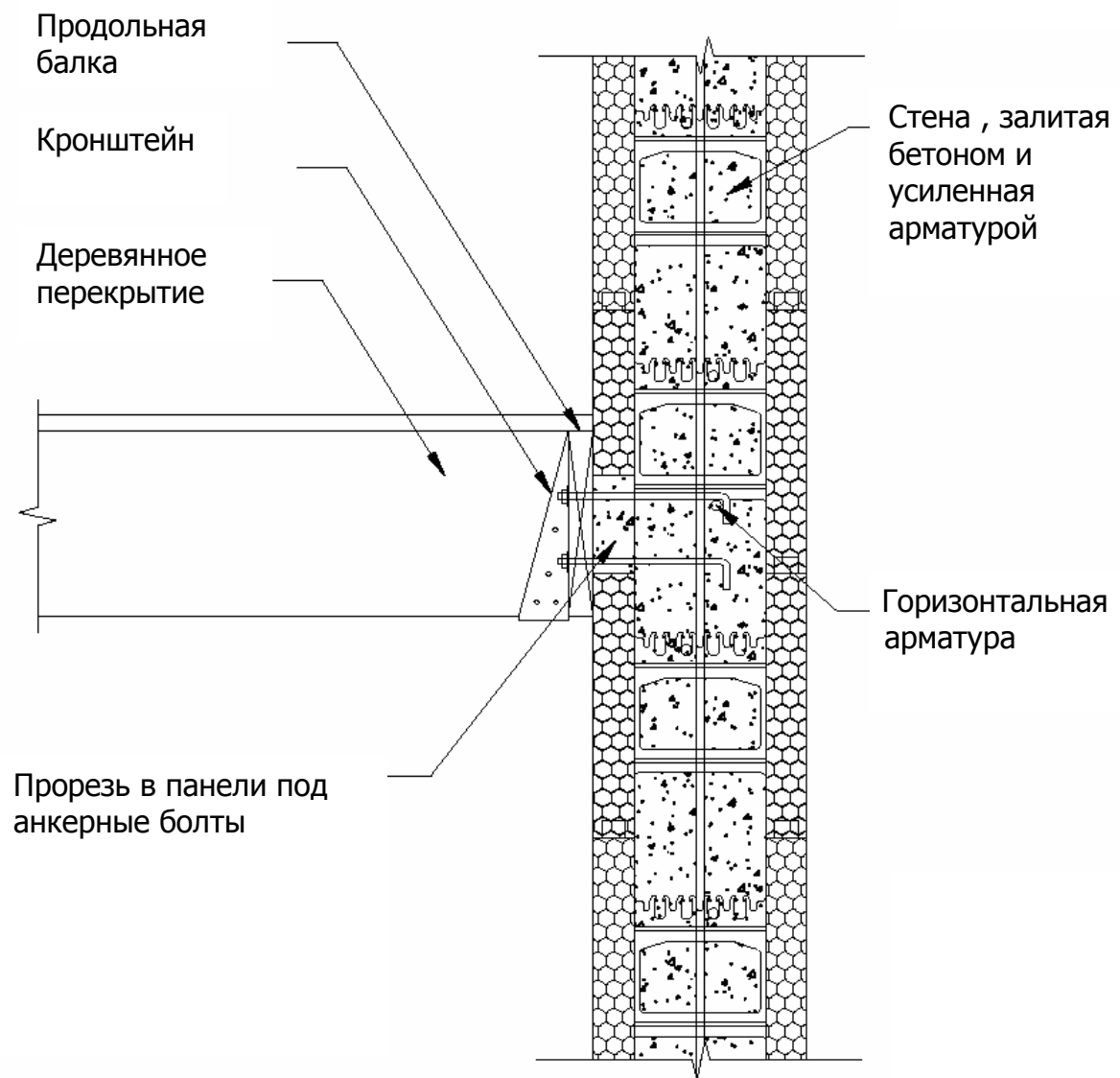

443099, г. Самара,
ул. Белгородская 1
тел/факс: (846) 261-69-24;
979-69-96
E-mail: shop@mkroviya.ru
URL: www.kporem.ru

ДЕРЕВЯННОЕ ПЕРЕКРЫТИЕ

Дата создания	23.10.2007
---------------	------------

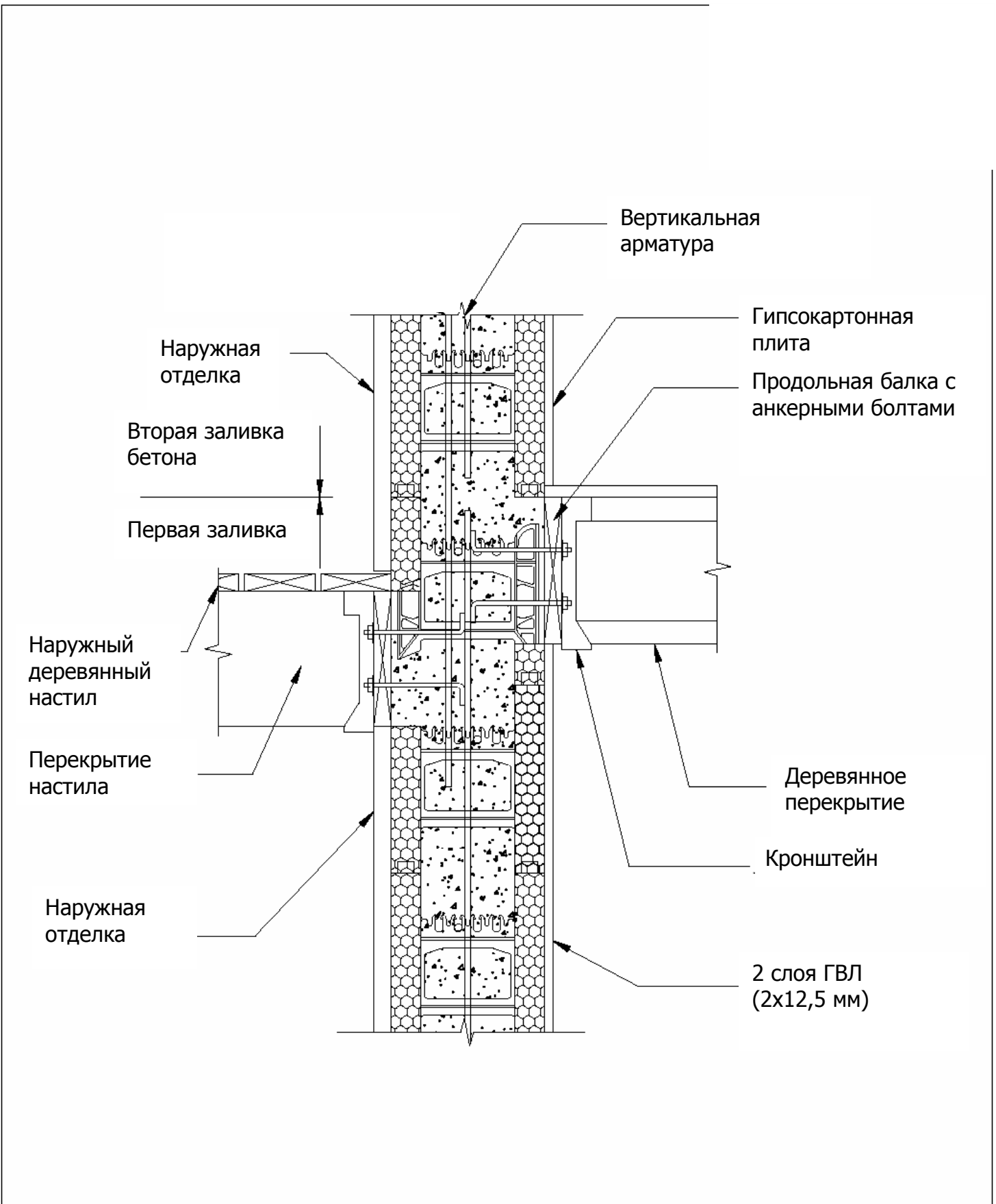

443099, г. Самара, ул. Белгородская 1 тел/факс: (846) 261-69-24; 979-69-96 E-mail: shop@mkroviya.ru URL: www.kpoem.ru	НАРУЖНЫЙ ДЕРЕВЯННЫЙ НАСТИЛ	
	Дата создания	23.10.2007

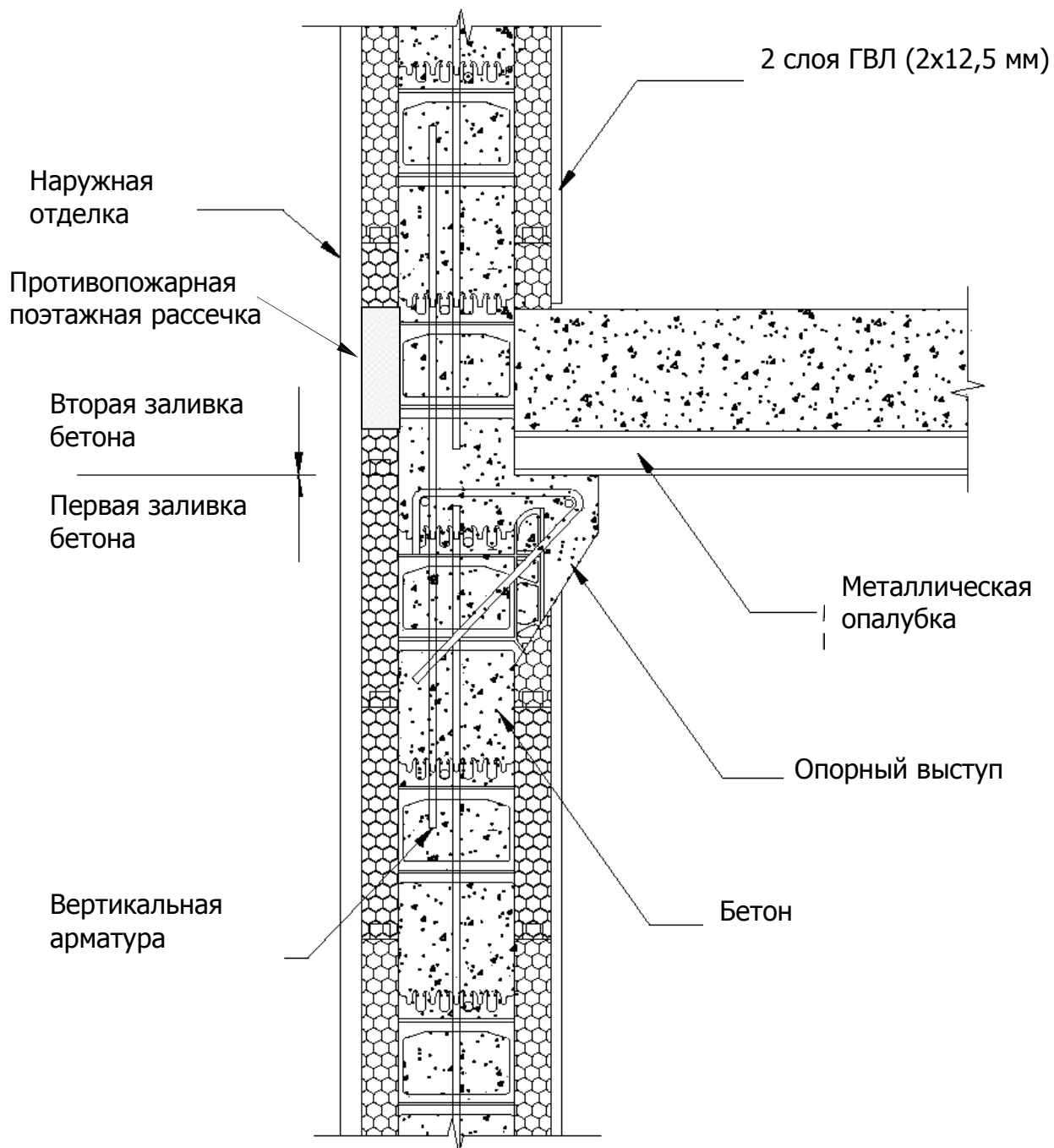

443099, г. Самара,
ул. Белгородская 1
тел/факс: (846) 261-69-24;
979-69-96
E-mail: shop@mkroviya.ru
URL: www.kpoem.ru

МЕТАЛЛИЧЕСКАЯ ОПАЛУБКА С ОПОРНЫМ ВЫСТУПОМ

Дата создания

23.10.2007

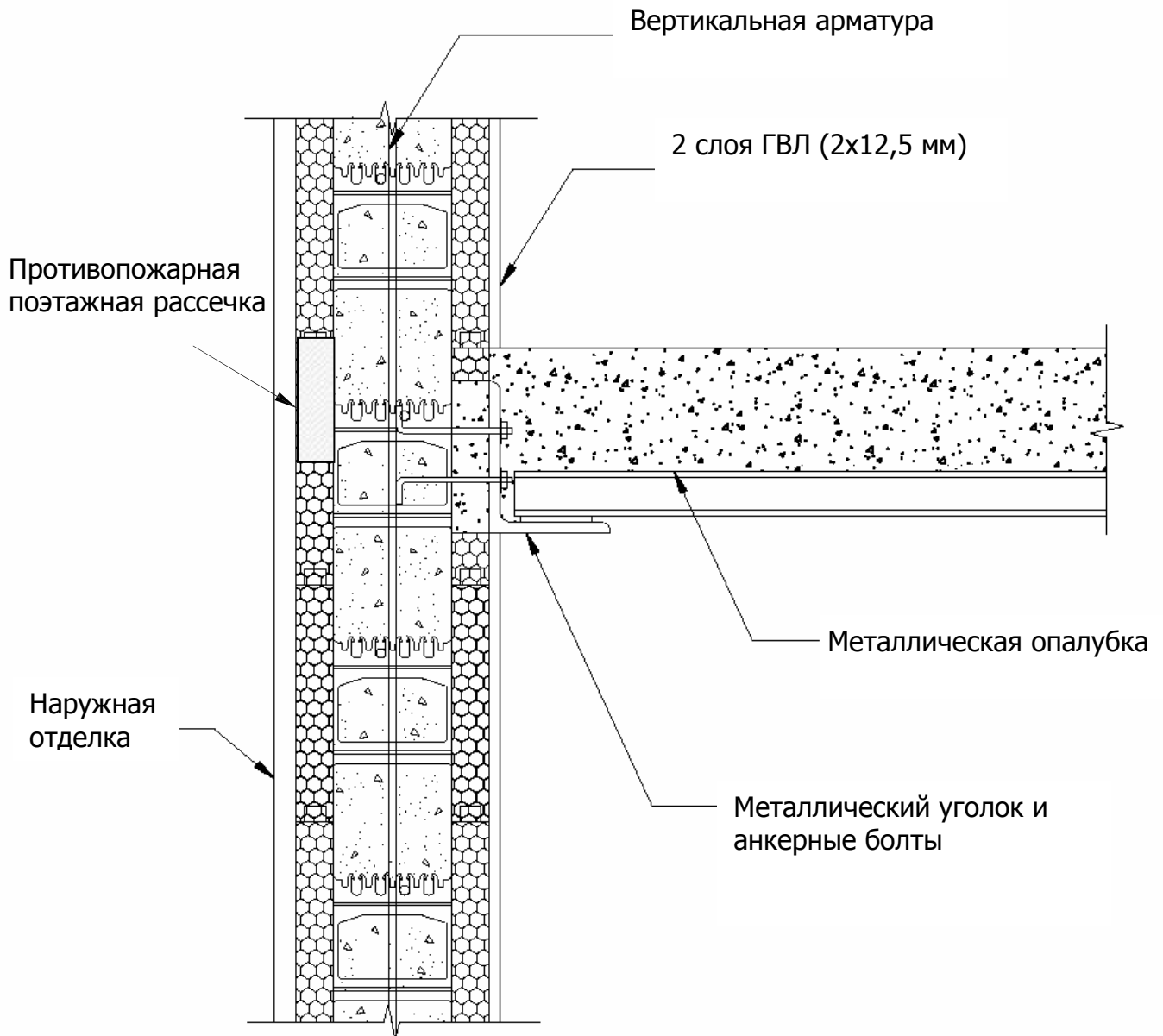

443099, г. Самара,
ул. Белгородская 1
тел/факс: (846) 261-69-24;
979-69-96
E-mail: shop@mkroviya.ru
URL: www.kpoem.ru

МЕТАЛЛИЧЕСКАЯ ОПАЛУБКА И МЕТАЛЛИЧЕСКИЙ УГОЛОК

Дата создания

23.10.2007